

Sanitizadora elétrica para chopeiras

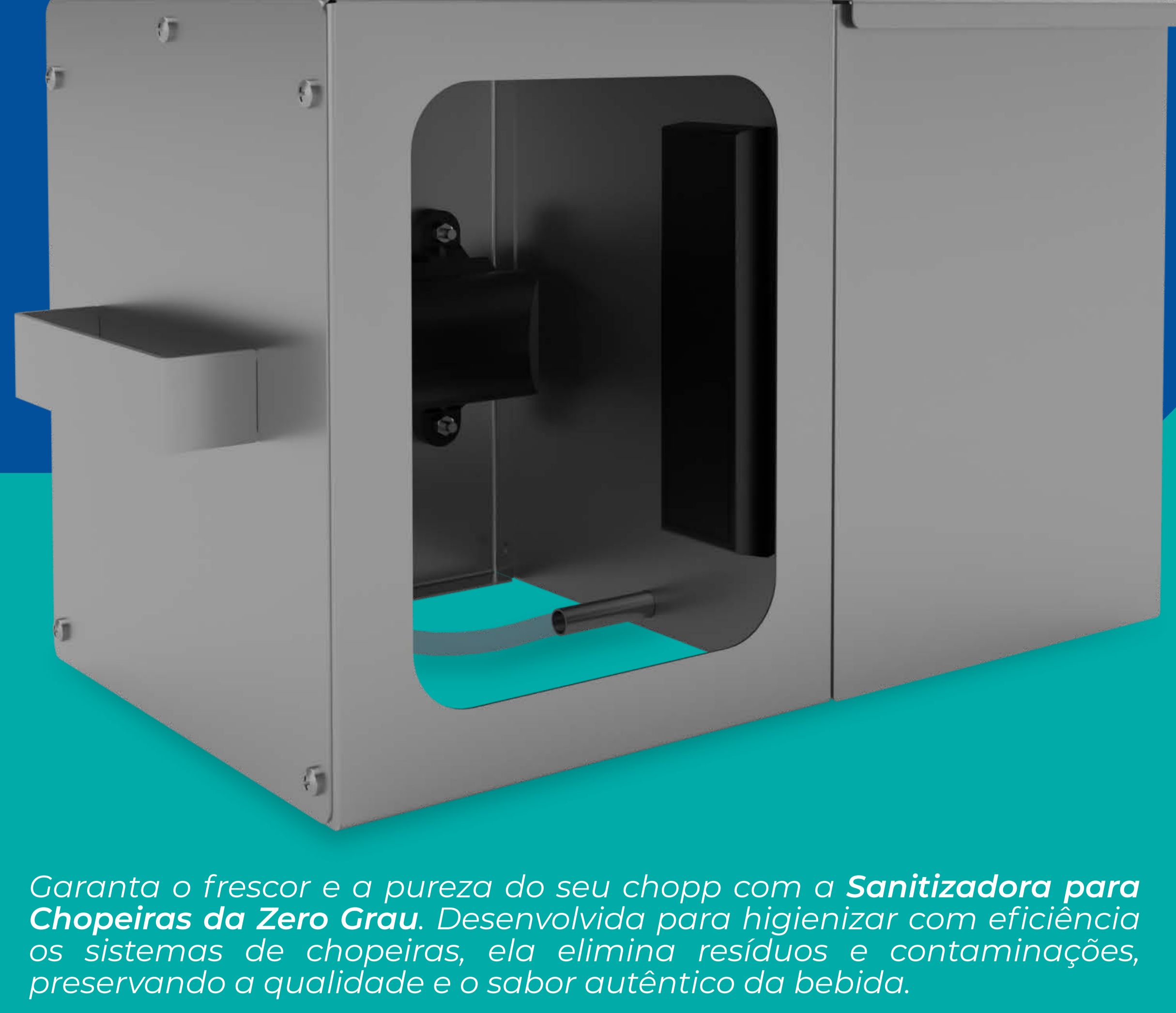

Garanta o frescor e a pureza do seu chopp com a **Sanitizadora para Choqueiras da Zero Grau**. Desenvolvida para higienizar com eficiência os sistemas de chopeiras, ela elimina resíduos e contaminações, preservando a qualidade e o sabor autêntico da bebida.

Com um **processo de limpeza prático e seguro**, a sanitizadora ajuda a manter sua choqueira em perfeito estado de funcionamento, prevenindo obstruções e prolongando a vida útil do equipamento. Ideal para bares, restaurantes e eventos, ela é uma aliada indispensável para quem não abre mão de oferecer excelência em cada tiragem.

Indústria Nacional

Bivolt
Compatível com 127V e 220V,
prático e eficiente.

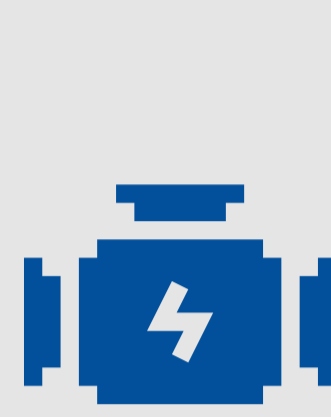

Pressão por motorização elétrica

Não precisa da utilização de CO2 para o procedimento de limpeza

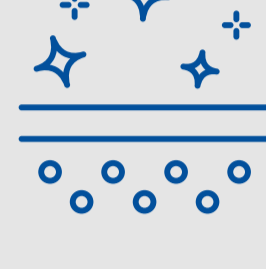

Processo de Limpeza

Fácil de usar, basta conectar à choqueira e ligar o equipamento.



Chave para ligar e desligar



Conector de engate rápido



Material inox 304

Sanitizadora para Choqueiras

Cód. 10010673

zero grau

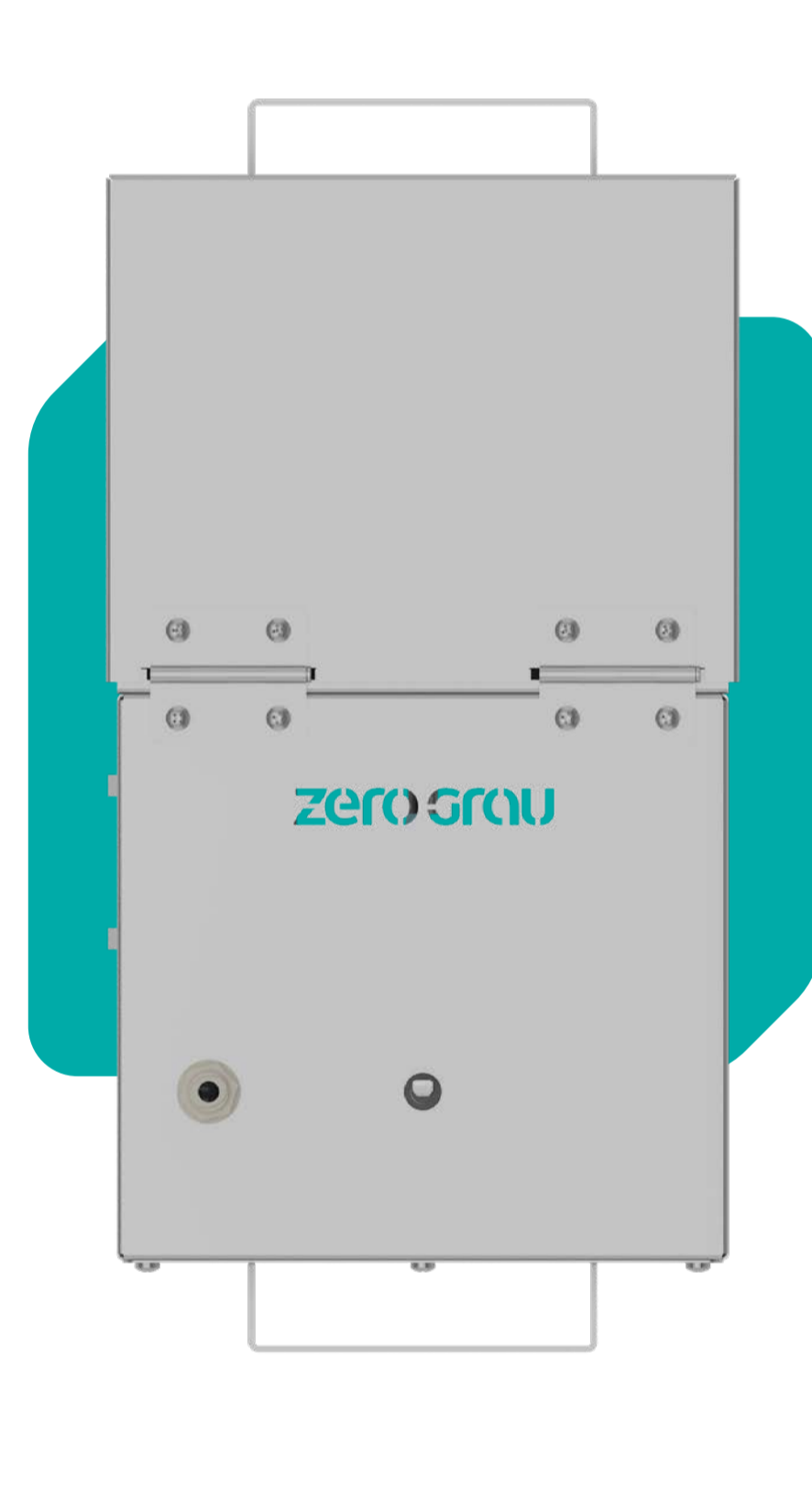
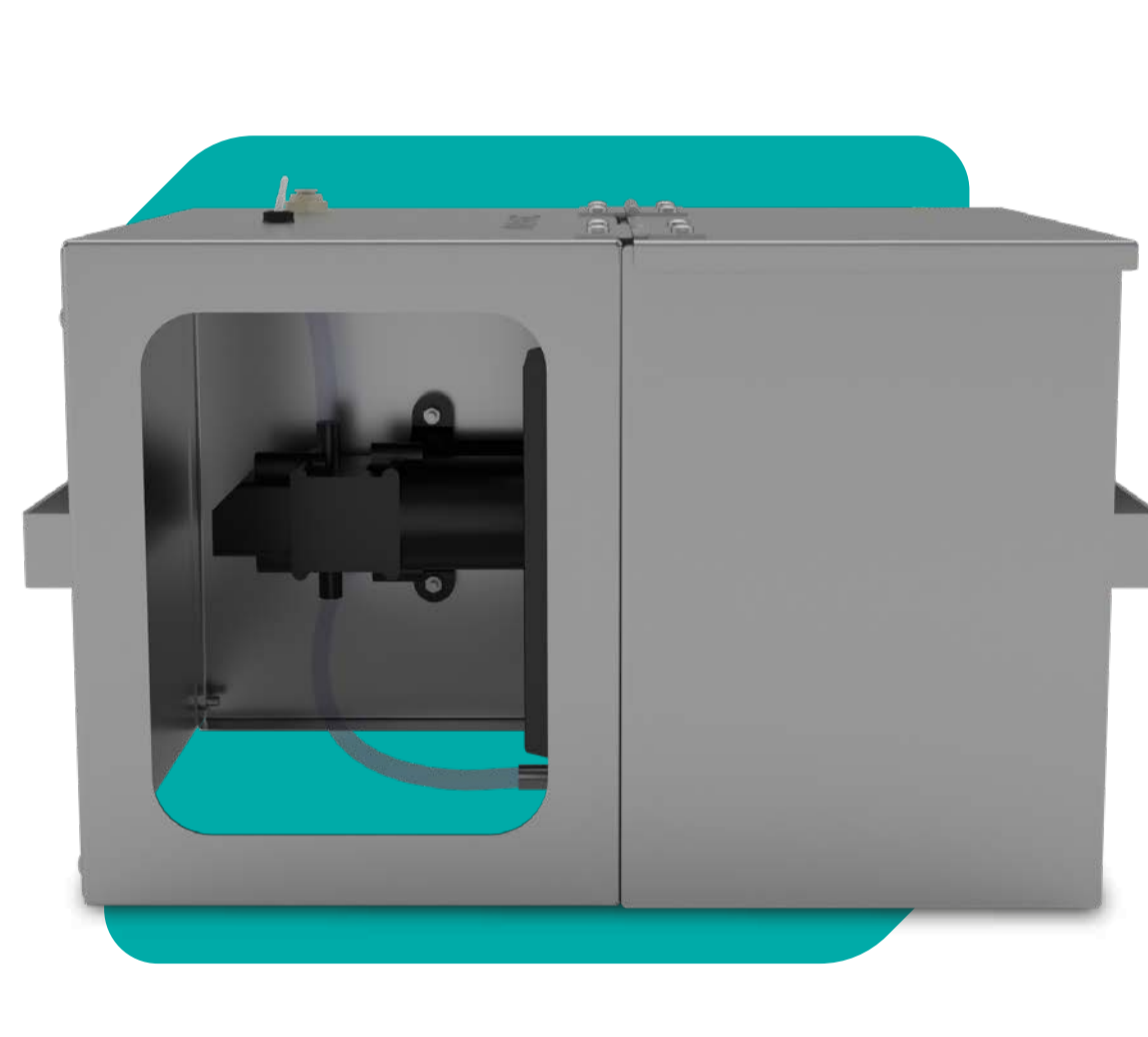
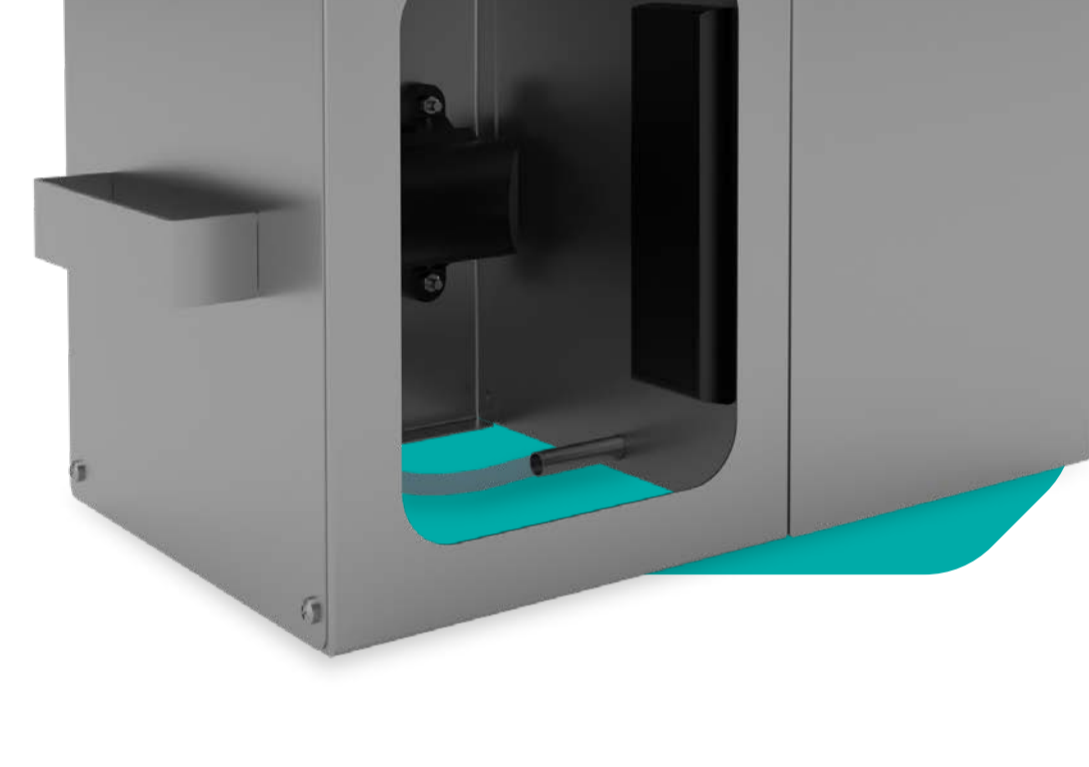
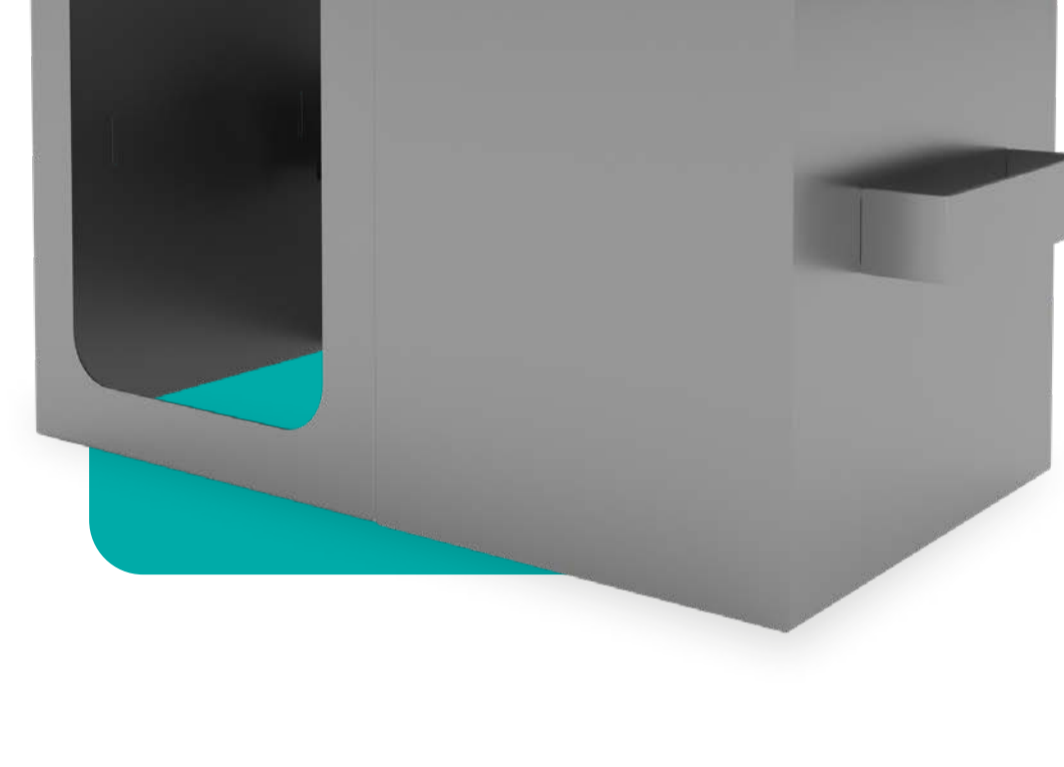

Para uma limpeza eficiente das choqueiras, recomenda-se o uso do C244 Kalyclean, diluído na proporção de 4 ml a 25 ml por litro de água, conforme a necessidade. Produto ideal para utilização em sanitizadoras, garantindo máxima higiene e segurança.



Acessar Site

Clique aqui e acesse o produto no site!

Dimensões

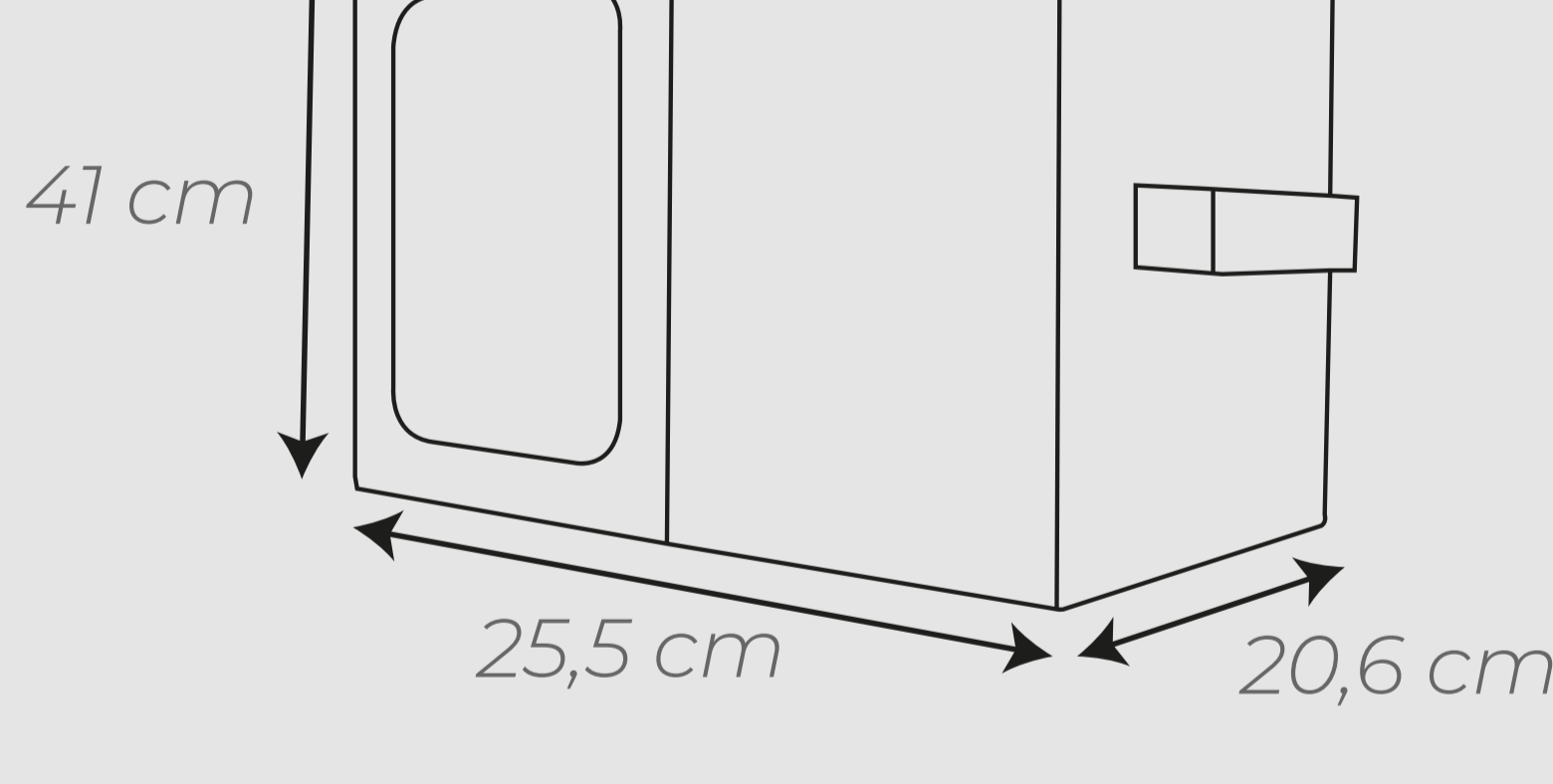

	LARGURA	ALTURA	PROFUNDIDADE
EXTERNA	41cm	25,5cm	20,6cm

Especificações Técnicas

RESERVATÓRIO	6,5 litros
PESO	4,5 kg
ESTRUTURA	Aço inox 304
TENSÃO	Bivolt - 127 ou 220V
FREQUÊNCIA	50/60 Hz



Fale Conosco

Clique aqui e solicite seu orçamento!

GRUPO
zero grau

zero grau®

zerograu.com

(45) 3253-8000

© TODOS OS DIREITOS RESERVADOS

Expressamente proibida a reprodução total ou parcial deste conteúdo.